

72.B1

Istruzioni Regolatori di livello
Level Regulator Instructions
Instrucciones Regulador de nivel
Instructions Régulateur de niveau
Anweisungen Pegelregler
Инструкции на регуляторы уровня

72.B1-XX00 = PVC

72.B1-XX01 = H07 RN-F



100% MADE IN ITALY

COME FISSARE IL FIXING KIT
HOW TO FIX THE FIXING KIT
CÓMO FIJAR EL FIXING KIT
COMMENT FIXER LE FIXING KIT
BEFESTIGUNG DES FIXING KIT
АК ПРИКРЕПИТЬ КРЕПЕЖНЫЕ КОМПЛЕКТЫ

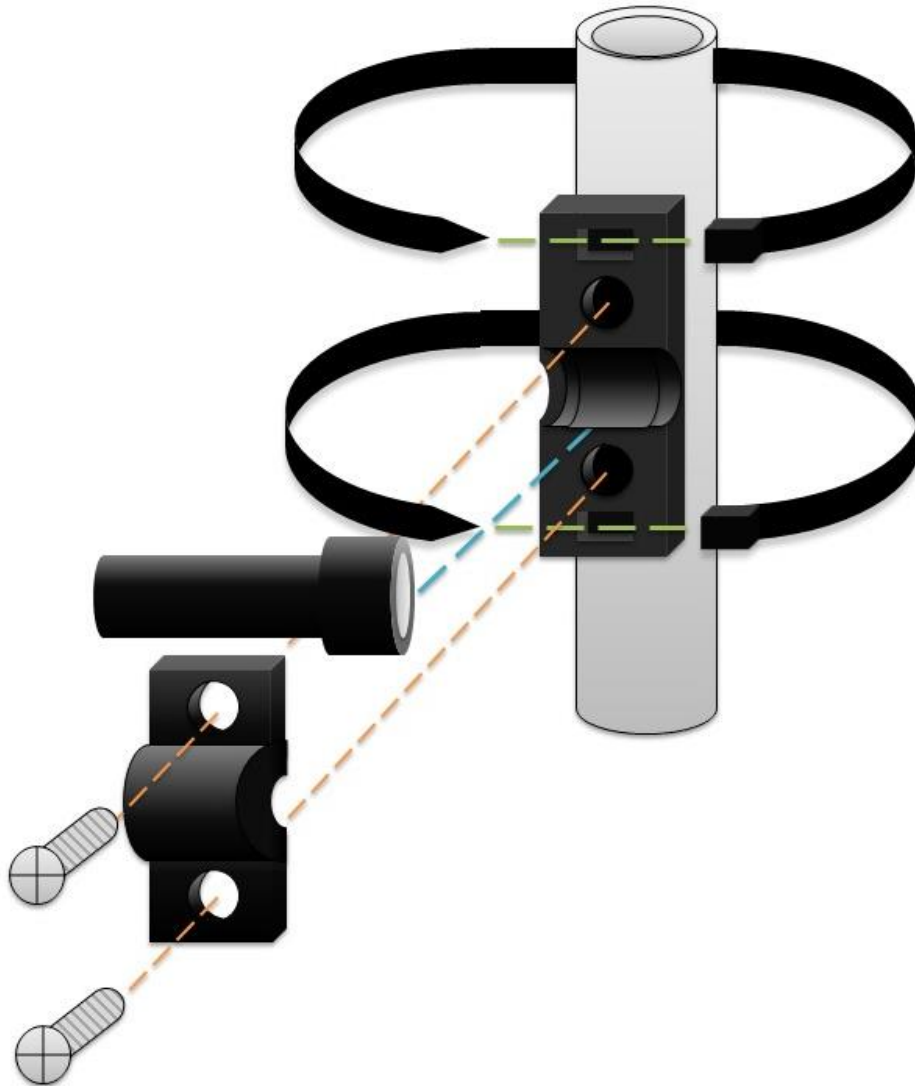

(Fig.1 - Рис.1)

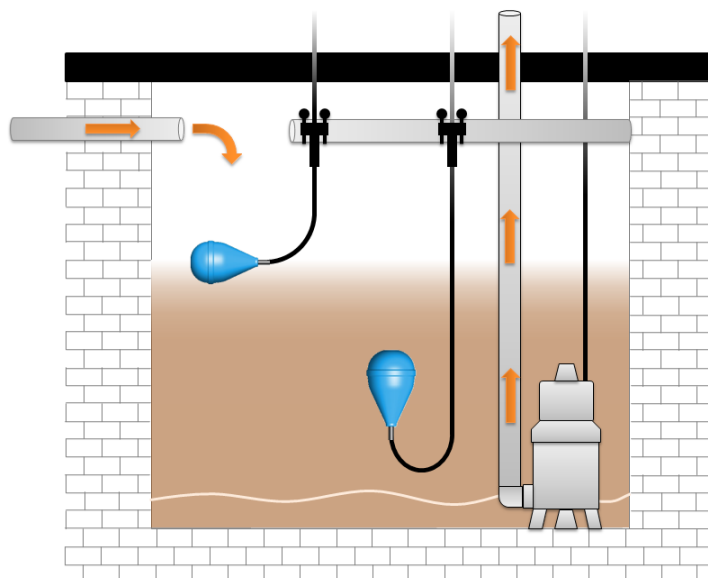



NOTE: NON MANOMETTERE IL GALLEGGIANTE. IL MANCATO RISPETTO DEI PUNTI A SEGUIRE FARÀ DECADERE AUTOMATICAMENTE LA GARANZIA DEL PRODOTTO

- Prima di effettuare qualsiasi operazione sul galleggiante ricordarsi di disconnettere la corrente dall'alimentazione generale.
- Controllare che la massima potenza motore non ecceda i valori elettrici del galleggiante.
- In caso di danneggiamento del cavo da parte dell'utilizzatore o dell'installatore, il galleggiante dev'essere sostituito.
- **Non effettuare giunture sul cavo del galleggiante: l'immersione può provocare un corto circuito e scariche elettriche.**

IMPIEGO:

A differenza dei normali galleggianti, il regolatore di livello va utilizzato in coppia con un altro dello stesso tipo e permette di regolare i livelli di acqua a determinate altezze: uno farà il regolatore di minimo livello e l'altro di massimo livello. È possibile utilizzare anche un terzo e un quarto regolatore rispettivamente per l'allarme di minima e massima. Al fine di non danneggiare il cavo è consigliato utilizzare il Fixing Kit (**Fig.1**)

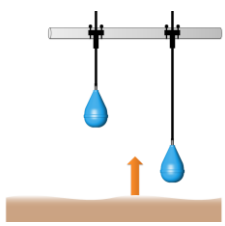

La vasca inizia a riempirsi

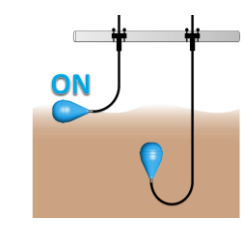
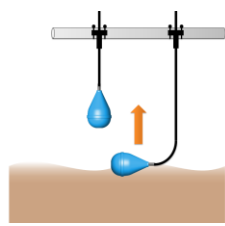

Il livello max. aziona la pompa

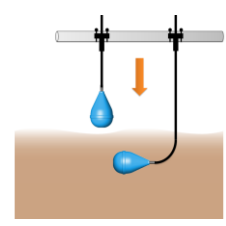

La vasca si svuota

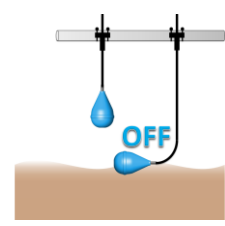

Il livello min. arresta la pompa

CARATTERISTICHE TECNICHE:

- AC: Max 10A (250V) carico resistivo - 8A (250V) carico motore
Min 1200mW (12V/100mA)
Potere di rottura DC1: 6 A - 30 V DC
- Temperatura d'utilizzo: min.-15°C – max.+50°C
- Diametro del cavo: 8,8mm
- Max. Profondità: 20m
- Grado di Protezione: IP68
- Peso specifico: 0,95 - 1,05 kg/dm³

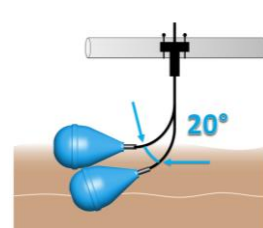

Angolo di attivazione: 20°

COLLEGAMENTI ELETTRICI:

Il circuito a monte deve proteggere da sovracorrenti entrambi i conduttori. **ATTENZIONE: la mancanza di una protezione farà decadere la garanzia qualora vi sia una rottura del galleggiante.**

72.B1-XX00 (PVC) – 72.B1-XX01 (H07 RN-F): doppia funzione (svuotamento **Fig.2** o riempimento **Fig.3** a scelta dell'installatore):

- **Svuotamento: (Fig.2)** collegando il filo nero e quello marrone, il circuito apre se il galleggiante è in basso e chiude se il galleggiante è in alto. Nota: isolare il cavo blu/grigio.
- **Riempimento: (Fig.3)** collegando il filo nero e quello blu/grigio, il circuito apre se il galleggiante è in alto e chiude se il galleggiante è in basso. Nota: isolare il cavo marrone.

Fig.2 svuotamento

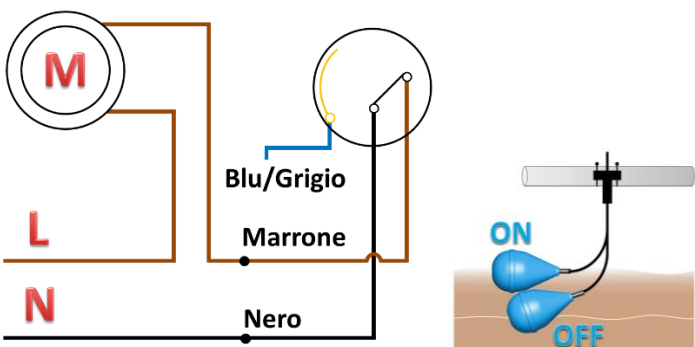
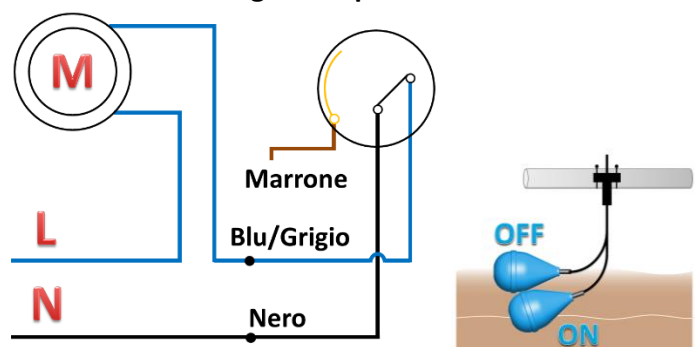

Fig.3 riempimento





NOTES: DO NOT TAMPER WITH THE FLOAT SWITCH. THE NON RESPECT OF THE FOLLOWING POINTS WILL AUTOMATICALLY CAUSE THE CANCELLATION OF THE WARRANTY OF THE PRODUCT

- Before any operation on the float remember to disconnect the power supply from the main power.
- Check that the maximum motor power does not exceed the float's electrical values.
- in case of cable damage by the final user or installer, the float must be replaced.
- **Do not make any joint on the cable of the float switch, as immersion of such joints could cause short circuits or electrical shocks.**

USE:

Unlike normal floats, the level regulator is used in pairs of two of the same type to regulate water levels to a certain height: one regulates the minimum level and the other regulates the maximum level. A third and fourth regulator can also be used for minimum and maximum alarm respectively. To avoid damaging the cable, we recommend the Fixing Kit (**Fig.1**)

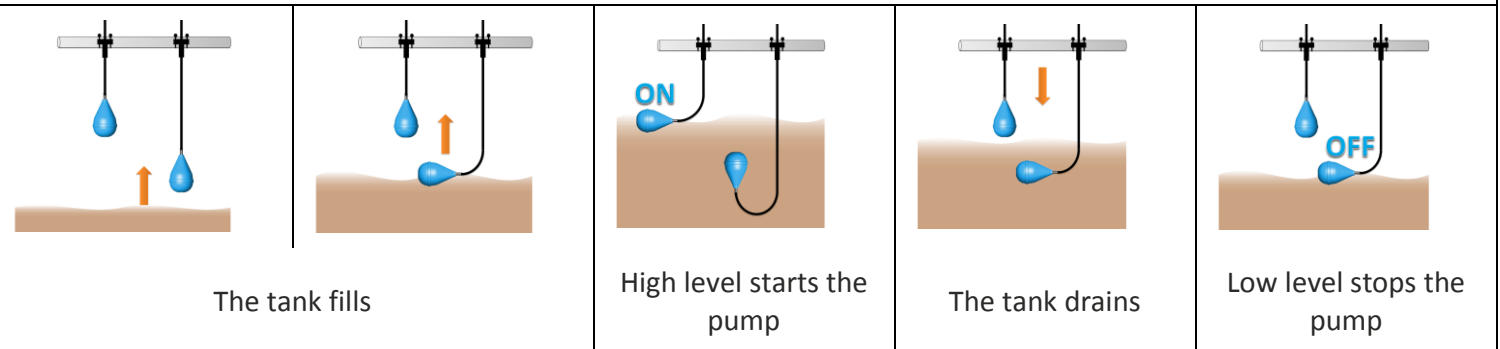

TECHNICAL FEATURES:

- AC: Max 10A (250V) resistive load - 8A (250V) motor load
Min 1200mW (12V/100mA)
BREAKING CAPACITY DC1: 6 A - 30 V DC
- Operating temperature: min.-15°C – max.+50°C
- Wire gauge: 8,8mm (0.35in)
- Max depth: 20m
- Protection Grade: IP68
- Specific weight: 0,95 - 1,05 kg/dm³

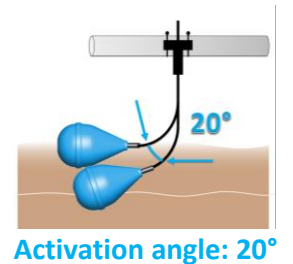

TERMINAL CONNECTIONS:

The upstream circuit must protect the electric wires from the overcurrent. **WARNING: lack of protection shall null and void the warranty in the event the float breaks.**

72.B1-XX00 (PVC) – 72.B1-XX01 (H07 RN-F): double function (the fitter can choose the emptying (**Fig.2**) or filling (**Fig.3**) when installing):

- **Emptying: (Fig.2)** when black and brown wires are used, the circuit opens when float is down and closes when the float is up. Note: the blue/grey wire must be insulated.
- **Filling: (Fig.3)** when black and blue/grey wires are used, the circuit closes when float is down and opens when the float is up. Note: the brown wire must be insulated.

Fig.2 emptying

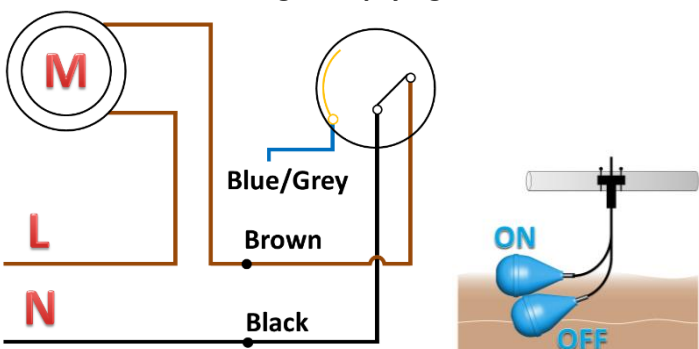
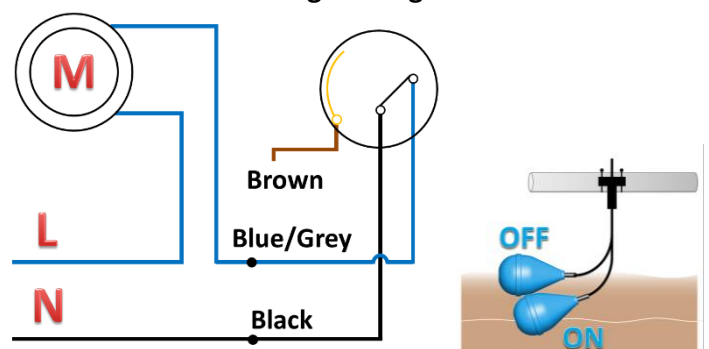

Fig.3 filling





NOTAS: NO MANIPULE EL FLOTADOR. EL INCUMPLIMIENTO DE LOS SIGUIENTES PUNTOS PROVOCARÁ LA INVALIDACIÓN AUTOMÁTICA DE LA GARANTÍA

- Recordarse de desconectar la electricidad desde el contador principal antes de efectuar cualquier operación sobre el flotador.
- Asegurarse de que el maximo carga motor no exceda los datos electricos de el flotador.
- El cable electrico es parte integrante del flotador, así que en caso de que el cable se dañe hay que reemplazar el flotador mismo.
- **No efectuar juntas sobre el cable del flotador: la inmersión puede causar cortocircuitos y descargas eléctricas**

USO:

A diferencia de los flotadores normales, el control del nivel debe ser usado en conjunto con otro del mismo tipo y debe permitir ajustar los niveles de agua en ciertas alturas: uno va a hacer de regulador de nivel mínimo y el otro de regulador de nivel máximo. También se puede usar un tercer y un cuarto regulador para la alarma de mínima y máxima. Con el fin de evitar daños en el cable se recomienda utilizar el kit de fijación (**fig. 1**)

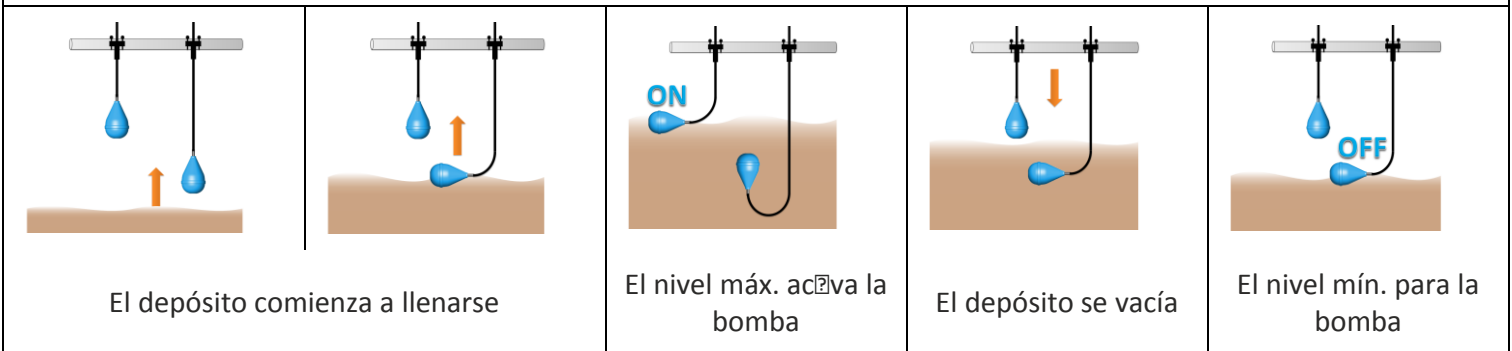

CARACTERÍSTICAS TÉCNICAS:

- AC: Max 10A (250V) carga resistiva - 8A (250V) carga motor
Min 1200mW (12V/100mA)
Capacidad de ruptura en DC1: 6 A - 30 V DC
- Temperatura de uso: min.-15°C – max.+50°C
- Diámetro del cable: 8,8mm
- Máx. profundidad: 20m
- Grado de Protección: IP68
- Peso específico: 0,95 - 1,05 kg/dm³

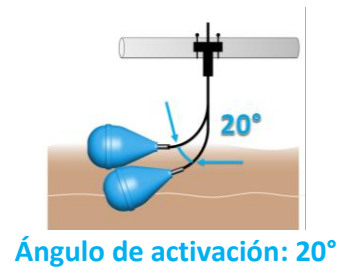

CONEXIONES ELÉCTRICAS :

El circuito de alimentación tiene que proteger los dos conductores contra el riesgo de sobrecorriente. **ATENCIÓN: la ausencia de una protección anula la garantía si se rompe el flotador.**

72.B1-XX00 (PVC) – 72.B1-XX01 (H07 RN-F): función doble (vaciado Fig. 2 o llenado Fig. 3 a elección del instalador):

- **Vaciar: (Fig.2)** conectando el cable negro y el marrón, el circuito abre si el flotador está abajo y cierra si está arriba. Atención: aislar el cable azul/gris.
- **Llenar: (Fig.3)** conectando el cable negro y el azul/gris, el circuito abre si el flotador está arriba y cierra si está abajo. Atención: aislar el cable marrón.

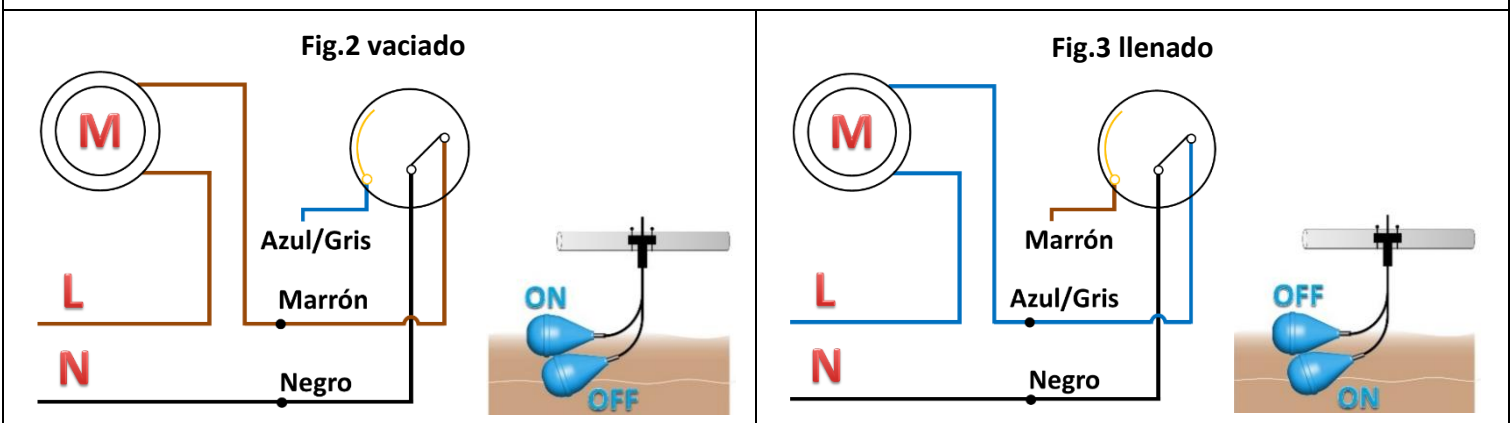



REMARQUES : NE PAS TOUCHER LE FLOTTEUR. LE NON-RESPECT DES POINTS SUIVANTS ENTRAÎNERA L'ANNULATION LA GARANTIE DU PRODUIT

- Avant d'effectuer n'importe quelle intervention sur le flotteur, s'assurer que l'**interrupteur général** de ligne est débranché.
- Ne pas oublier de vérifier si le courant maximum du moteur correspond aux valeurs indiquées sur le régulateur de niveau.
- Le câble d'alimentation fait partie intégrante du dispositif. Dans le cas où le câble serait abîmé, le dispositif doit être obligatoirement remplacé.
- **Éviter le rallongement du câble du régulateur de niveau de façon à ce que son éventuelle immersion dans l'eau ne provoque ni court-circuit ni surcharge électrique.**

EMPLOI :

Contrairement aux flotteurs classiques, le régulateur de niveau doit être utilisé en binôme avec un autre du même type et permet de réguler les niveaux d'eau à des hauteurs données : le premier servira de régulateur de niveau minimum et l'autre de niveau maximum. Il est également possible d'utiliser un troisième et un quatrième régulateur respectivement pour l'alarme de minimum et de maximum. Il est conseillé de recourir au Fixing Kit pour ne pas abîmer le câble (**Fig.1**)

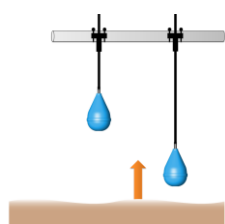

Le réservoir se remplit

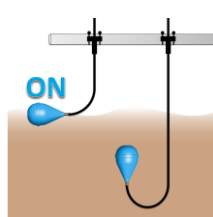
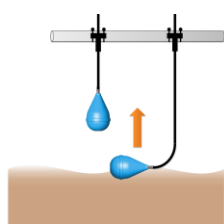

Le niveau max
actionne la pompe

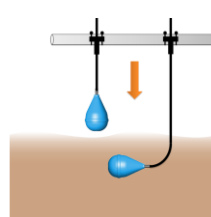

Le réservoir se vide

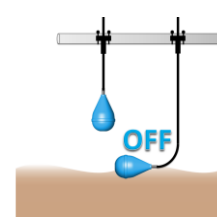

Le niveau mini arrête
la pompe

CARACTÉRISTIQUES TECHNIQUES :

- AC: Max 10A (250V) charge résistive - 8A (250V) charge moteur
Min 1200mW (12V/100mA)
Pouvoir de coupure en DC1: 6 A - 30 V DC
- Température d'utilisation: min.-15°C – max.+50°C
- Diamètre du câble: 8,8mm
- Câble: voir l'étiquette sur l'emballage
- Profondeur maxi : 20m
- Indice de Protection : IP68
- Poids spécifique: 0,95 - 1,05 kg/dm³

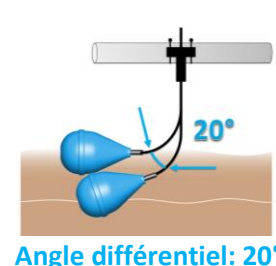

CONNEXIONS ÉLECTRIQUES :

Le circuit doit protéger en amont les deux conducteurs contre les risques de surintensité.

ATTENTION : l'absence de protection annulera la garantie en cas de rupture du flotteur.

72.B1-XX00 (PVC) – 72.B1-XX01 (H07 RN-F): double fonction (vidange **Fig.2** ou remplissage **Fig.3** au choix de l'installateur):

- **Vidange : (Fig.4)** en utilisant les fils noir et marron, le contact se ferme si le régulateur est dirigé vers le haut et il s'ouvre si le régulateur est dirigé vers le bas. Attention : isoler le câble bleu/gris.
- **Remplissage : (Fig.5)** en utilisant les fils noirs et bleu/gris, le circuit se ferme si le régulateur est dirigé vers le bas, et il s'ouvre si le régulateur est dirigé vers le haut. Attention : isoler le câble marron.

Fig.2 vidange

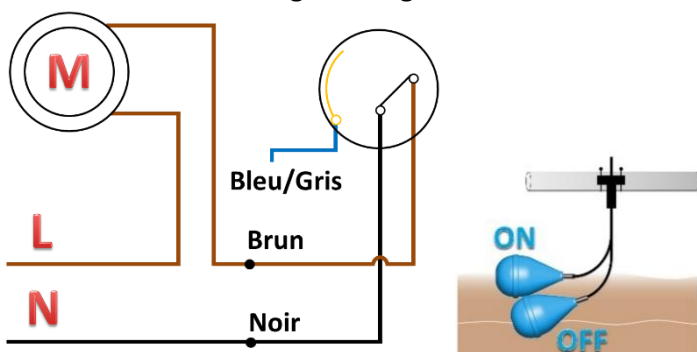
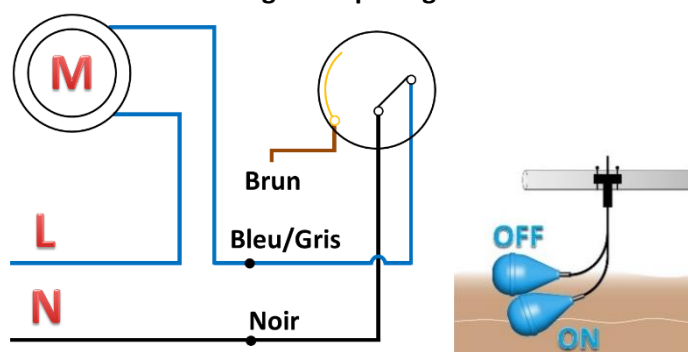

Fig.3 remplissage





ANMERKUNGEN: NICHT MANIPULIEREN DEN SCHWIMMER. DIE NICHEINHALTUNG DIESES TERMINES FÜHRT AUTOMATISCH ZUM VERFALL DER GARANTIE.

- Klemmen Sie vor allen Eingriffen am Schwimmer die Stromversorgung ab.
- Stellen Sie sicher, dass die max. Leistung des Motors die elektrischen Werte des Schwimmers nicht übersteigt.
- Das Stromkabel ist ein integrales Bauteil des Schwimmers selbst. Im Fall der Beschädigung des Kabels muss der Schwimmerschalter ausgewechselt werden.
- **Verbindungsstellen am Kabel des Standreglers vermeiden, da das eventuelle Eintauchen in Wasser kurzschluss und elektrische Entladungen verursachen kann.**

VERWENDUNG:

Im Unterschied zu normalen Schwimmern wird der Pegelregler in Kombination mit einem anderen des gleichen Typs verwendet und er gestattet die Regelung der Wasserpegel auf bestimmten Höhen: einer regelt den min. Pegel und der andere den max. Pegel. Es ist auch möglich, eine dritten und einen viertel regler jeweils als min. Alarm und als max. Alarm zu verwenden. Zur Vermeidung von Beschädigungen empfehlen wir die verwendung des Fixing Kits (**Abb. 1**)

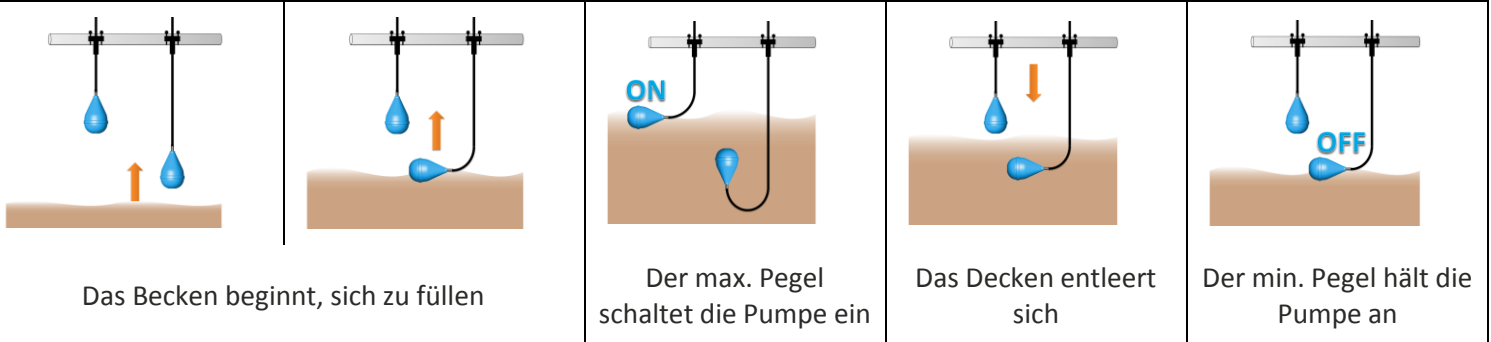

TECHNISCHEN MERKMALE:

- AC: Max 10A (250V) resistive last - 8A (250V) motor last
Min 1200mW (12V/100mA)
MAX. SCHALTSTROM DC1: 6 A - 30 V DC
- Betriebstemperatur: min.-15°C – max.+50°C
- Kabeldurchmesser: 8,8mm
- Max. Tiefe: 20m
- Schutzgrad: IP68
- Spezifisches Gewicht: 0,95 - 1,05 kg/dm³

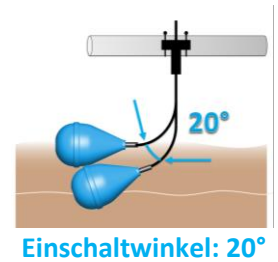

ELEKTRISCHE ANSCHLÜSSE:

Der Kreislauf Stromaufwärts muss beide Leiter vor Überstrom schützen. ACHTUNG: Das Fehlen eines Schutzes führt zum Verfall des Gewährleistungsanspruches im Fall des Bruches des Schwimmers.

72.B1-XX00 (PVC) – 72.B1-XX01 (H07 RN-F): Doppelbetrieb (Entleerung Fig.2 oder Füllung Fig.3 nach Wahl des Monteurs)

- **Entleerung: (Fig.2)** wenn man die Drähte schwarz und braun benutzt, schließt der Kreislauf wenn der Schwimmerschalter oben ist, und er öffnet wenn der Schwimmerschalter unten ist. Achtung: das blau/grau Kabel isolieren.
- **Füllung: (Fig.3)** wenn man die Drähte schwarz und blau/grau benutzt, schließt der Kreislauf wenn der Schwimmerschalter unten ist, und er öffnet wenn der Schwimmerschalter oben ist. Achtung: das braun Kabel isolieren.

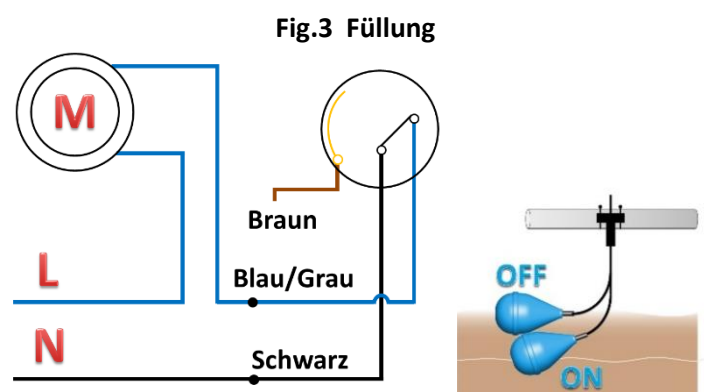
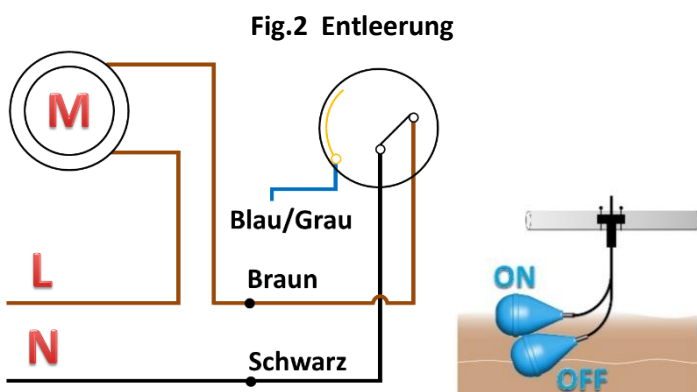



ПРИМЕЧАНИЯ: ЗАПРЕЩАЕТСЯ НЕБРЕЖНО ОБРАЩАТЬСЯ С ПОПЛАВКОВЫМ ВЫКЛЮЧАТЕЛЕМ. НЕВЫПОЛНЕНИЕ НИЖЕУКАЗАННЫХ ПРАВИЛ АВТОМАТИЧЕСКИ ОТМЕНЯЕТ ГАРАНТИЮ

- Для выполнения любых операций с поплавковым переключателем отключить ток с электроцита;
- Удостовериться, что максимальная мощность насоса не превышает электрических показателей переключателя;
- Электрический кабель является составной частью поплавкового переключателя. В случае повреждения кабеля переключатель необходимо заменить.
- **Не нарушать целостность кабеля поплавкового переключателя: контакт с водой может вызвать короткое замыкание и электрический разряд.**

ПРИМЕНЕНИЕ:

В отличие от обычных поплавков этот регулятор уровня должен использоваться в паре с другим регулятором того же типа для обеспечения регулирования уровней воды на определенной высоте: один регулятор регулирует минимальный, другой – максимальный уровень. Можно также использовать третий и четвертый регулятор, соответственно, для тревоги минимального и максимального уровня. Для предупреждения повреждения кабеля рекомендуется использовать Крепежный комплект (Рис.1)



ТЕХНИЧЕСКИЕ ХАРАКТЕРИСТИКИ:

- АС: Max 10A (250V) Резистивная нагрузка - 8A (250V) Резистивная нагрузка
Min 1200mW (12V/100mA)
Отключающая способность DC1: 6 A - 30 В DC
- Рабочая температура: мин.-15°C – макс.+50°C
- кабеля: 8,8mm
- Макс. глубина: 20m
- Степень защиты: IP68
- Удельный вес: 0,95 - 1,05 кг/дм³

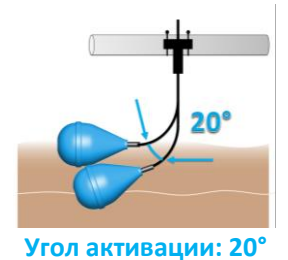

ЭЛЕКТРИЧЕСКИЕ СОЕДИНЕНИЯ:

см. схемы в таблице электрических соединений

Находящийся выше по линии контур должен защищать от сверхтоков оба проводника. **ВНИМАНИЕ: отсутствие защиты приведет к утрате гарантией своей силы, если произойдет поломка поплавка.**

72.V1-XX00 (PVC) – 72.V1-XX01 (H07 RN-F): двойное переключение (опорожнение см. Рис.2 или наполнение см. Рис.3 – выбор при установке)

- **Опорожнение: (Рис.2)** при соединении черного провода с коричневым проводом контур размыкается, если поплавок находится внизу, и замыкается, если поплавок находится сверху. Примечание: изолировать синий/серый провод.
- **Наполнение: (Рис.3)** при соединении черного провода с синим/серым проводом контур размыкается, если поплавок находится сверху, и замыкается, если поплавок находится внизу. Примечание: изолировать коричневый провод.

Рис.2 опорожнение см.

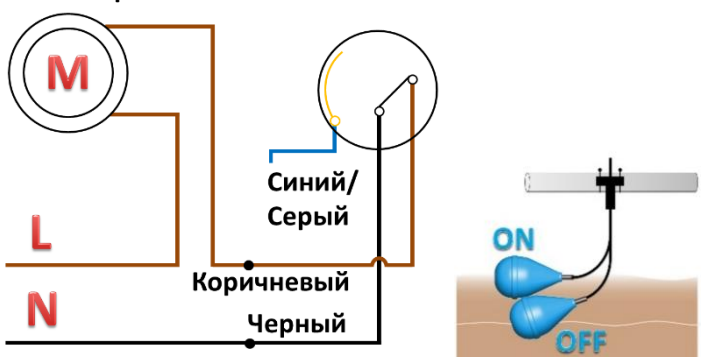

Рис.3 наполнение см.

