

**Интерфейсные модули реле, контакты 3 CO и 4 CO, ширина 31 мм, клеммы Push-in**  
**Идеальный интерфейс для PLC-контроллеров и электронных систем**

**Тип 58.P3**

- 3 переключающих контакта 10 А
- Пружинный зажим

**Тип 58.P4**

- 4 переключающих контакта 7 А
- Пружинный зажим

- Катушки AC или DC
- Индикация состояния источника питания и модуль подавления электромагнитного импульса - стандарт
- Маркировочная этикетка
- Материал контактов - бескадмиевый
- Сертифицировано UL (некоторые комбинации реле / розетка)
- Установка на 35-мм рейку (EN 60715)

58.P3 / 58.P4

Клеммы Push-in



См. чертеж на стр. 7

**Характеристика контактов**

Контактная группа (конфигурация)	3 переключающих контакта (3PDT)	4 переключающих контакта (4PDT)
Номинальный ток/Макс. пиковый ток	A 10/20	7/15
Ном. напряжение/Макс. напряжение	B AC 250/400	250/250
Номинальная нагрузка AC1	BA 2500	1750
Номинальная нагрузка AC15 (230 В AC)	BA 500	350
Допуст. мощность однофазного двигателя (230 В AC)	kВт 0.37	0.125
Отключающая способность DC1: 30/110/220 В	A 10/0.25/0.12	7/0.25/0.12
Минимальная коммутируемая мощность	mВт (В/мА) 300 (5/5)	300 (5/5)
Стандартный материал контакта	AgNi	AgNi

**Характеристики катушки**

Номин. напряж. (UN)	B AC (50/60 Гц)	12 - 24 - 48 - 110 - 120 - 230	12 - 24 - 48 - 110 - 120 - 230
	B DC	12 - 24 - 48 - 125	12 - 24 - 48 - 125
Ном. мощн. AC/DC	BA (50 Гц)/Вт	1.5/1	1.5/1
Рабочий диапазон	AC	(0.8...1.1)U <sub>N</sub>	(0.8...1.1)U <sub>N</sub>
	DC	(0.8...1.1)U <sub>N</sub>	(0.8...1.1)U <sub>N</sub>
Напряжение удержания	AC/DC	0.8 U <sub>N</sub> / 0.5 U <sub>N</sub>	0.8 U <sub>N</sub> / 0.5 U <sub>N</sub>
Напряжение отключения	AC/DC	0.2 U <sub>N</sub> / 0.1 U <sub>N</sub>	0.2 U <sub>N</sub> / 0.1 U <sub>N</sub>

**Технические параметры**

Механическая долговечность AC/DC	циклов	20 · 10 <sup>6</sup> / 50 · 10 <sup>6</sup>	20 · 10 <sup>6</sup> / 50 · 10 <sup>6</sup>
Электр. долговечность при ном. нагрузке AC1	циклов	200 · 10 <sup>3</sup>	150 · 10 <sup>3</sup>
Время вкл/выкл	мс	10/5 (AC) - 10/15 (DC)	11/3 (AC) - 11/15 (DC)
Изоляция между катушкой и контактами (1.2/50 мкс)	kВ	3.6	3.6
Электрическая прочность между открытыми контактами	B AC	1000	1000
Внешний температурный диапазон	°C	-40...+70	-40...+70
Категория защиты		IP 20	IP 20

**Сертификация** (в соответствии с типом)



- 3 переключающих контакта 10 А
- Пружинный зажим

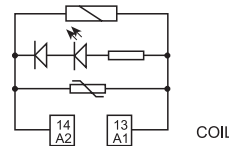
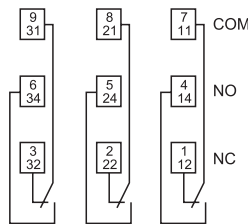

Пример: AC



- 4 переключающих контакта 7 А
- Пружинный зажим

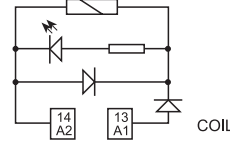
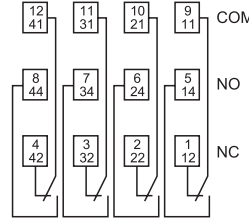

Пример: DC

**Интерфейсные модули реле, контакты 2 CO, 3 CO и 4 CO, ширина 27 мм.**

**Идеальный интерфейс для PLC-контроллеров и электронных систем**

**Тип 58.32**

- 2 переключающих контакта 10 А
- Винтовой зажим

**Тип 58.33**

- 3 переключающих контакта 10 А
- Винтовой зажим

**Тип 58.34**

- 4 переключающих контакта 7 А
- Винтовой зажим

- Катушки AC или DC
- Индикация состояния источника питания и модуль подавления электромагнитного импульса - стандарт
- Маркировочная этикетка
- Материал контактов - бескадмиевый
- Сертифицировано UL (некоторые комбинации реле / розетка)
- Установка на 35-мм рейку (EN 60715)

58.32 / 58.33 / 58.34  
Винтовой клеммы



См. чертеж на стр. 7

**58.32**

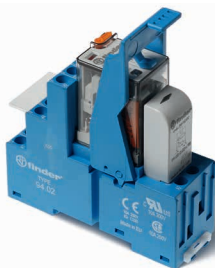

- 2 переключающих контакта 10 А
- Винтовой зажим

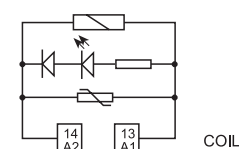
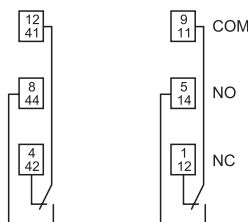

Пример: AC

**58.33**



- 3 переключающих контакта 10 А
- Винтовой зажим

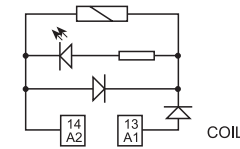
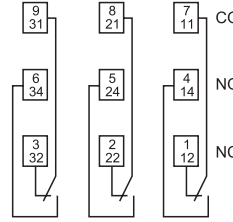

Пример: DC

**58.34**



- 4 переключающих контакта 7 А
- Винтовой зажим

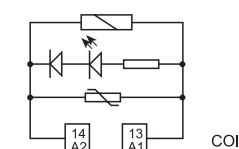
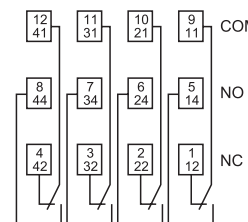

Пример: AC

**Характеристика контактов**

Контактная группа (конфигурация)		2 переключающих контакта (DPDT)	3 переключающих контакта (3PDT)	4 переключающих контакта (4PDT)
Номинальный ток/Макс. пиковый ток	A	10/20	10/20	7/15
Ном. напряжение/Макс. напряжение	B AC	250/400	250/400	250/250
Номинальная нагрузка AC1	BA	2500	2500	1750
Номинальная нагрузка AC15 (230 В AC)	BA	500	500	350
Допуст. мощность однофазного двигателя (230 В AC)	кВт	0.37	0.37	0.125
Отключающая способность DC1: 30/110/220 В	A	10/0.25/0.12	10/0.25/0.12	7/0.25/0.12
Минимальная коммутируемая мощность	мВт (В/мА)	300 (5/5)	300 (5/5)	300 (5/5)
Стандартный материал контакта		AgNi	AgNi	AgNi

**Характеристики катушки**

Номин. напряж. (U <sub>N</sub> )	B AC (50/60 Гц)	12 - 24 - 48 - 110 - 120 - 230	12 - 24 - 48 - 110 - 120 - 230	12 - 24 - 48 - 110 - 120 - 230
	B DC	12 - 24 - 48 - 125	12 - 24 - 48 - 125	12 - 24 - 48 - 125
Ном. мощн. AC/DC	BA (50 Гц)/Вт	1.5/1	1.5/1	1.5/1
Рабочий диапазон	AC	(0.8...1.1)U <sub>N</sub>	(0.8...1.1)U <sub>N</sub>	(0.8...1.1)U <sub>N</sub>
	DC	(0.8...1.1)U <sub>N</sub>	(0.8...1.1)U <sub>N</sub>	(0.8...1.1)U <sub>N</sub>
Напряжение удержания	AC/DC	0.8 U <sub>N</sub> / 0.5 U <sub>N</sub>	0.8 U <sub>N</sub> / 0.5 U <sub>N</sub>	0.8 U <sub>N</sub> / 0.5 U <sub>N</sub>
Напряжение отключения	AC/DC	0.2 U <sub>N</sub> / 0.1 U <sub>N</sub>	0.2 U <sub>N</sub> / 0.1 U <sub>N</sub>	0.2 U <sub>N</sub> / 0.1 U <sub>N</sub>

**Технические параметры**

Механическая долговечность AC/DC	циклов	20 · 10 <sup>6</sup> / 50 · 10 <sup>6</sup>	20 · 10 <sup>6</sup> / 50 · 10 <sup>6</sup>	20 · 10 <sup>6</sup> / 50 · 10 <sup>6</sup>
Электр. долговечность при ном. нагрузке AC1	циклов	200 · 10 <sup>3</sup>	200 · 10 <sup>3</sup>	150 · 10 <sup>3</sup>
Время вкл/выкл	мс	10/5 (AC) - 10/15 (DC)	10/5 (AC) - 10/15 (DC)	11/3 (AC) - 11/15 (DC)
Изоляция между катушкой и контактами (1.2/50 мкс)	кВ	3.6	3.6	3.6
Электрическая прочность между открытыми контактами	B AC	1000	1000	1000
Внешний температурный диапазон	°C	-40...+70	-40...+70	-40...+70
Категория защиты		IP 20	IP 20	IP 20

**Сертификация** (в соответствии с типом)



**Интерфейсные модули реле, контакты 2 CO, 3 CO и 4 CO, ширина 27 мм, винтовые клеммы**

**Соответствие АТЕХ (EX nA nC)**

**Тип 58.32 - x0xx**

- 2 переключающих контакта 10 А
- Винтовой зажим

**Тип 58.33 - x0xx**

- 3 переключающих контакта 9 А
- Винтовой зажим

**Тип 58.34 - x0xx**

- 4 переключающих контакта 6 А
- Винтовой зажим

- Катушки АС или DC
- Индикация состояния источника питания и модуль подавления электромагнитного импульса - стандарт
- Механический индикатор - опция для реле 2 CO и 4 CO
- Маркировочная этикетка
- Материал контактов - бескадмиевый
- Сертифицировано UL
- Соответствие:
  - EN 60079-0:2012 и EN 60079-15:2010
  - 94/9/CE и 2014/34/UE
- Установка на 35-мм рейку (EN 60715)

58.32 / 58.33 / 58.34 - x0xx  
Винтовой клеммы



См. чертеж на стр. 7

**Характеристика контактов**

Контактная группа (конфигурация)	2 переключающих контакта (DPDT)	3 переключающих контакта (3PDT)	4 переключающих контакта (4PDT)
Номинальный ток/Макс. пиковый ток	A 10/20	9/20	6/15
Ном. напряжение/Макс. напряжение	В AC 250/400	250/400	250/250
Номинальная нагрузка AC15 (230 В AC)	ВА 2500	2250	1500
Номинальная нагрузка AC15 (230 В AC)	ВА 500	500	350
Допуст. мощность однофазного двигателя (230 В AC)	кВт 0.37	0.37	0.125
Отключающая способность DC1: 30/110/220 В	A 10/0.25/0.12	9/0.25/0.12	6/0.25/0.12
Минимальная коммутируемая мощность	мВт (В/мА) 300 (5/5)	300 (5/5)	300 (5/5)
Стандартный материал контакта	AgNi	AgNi	AgNi

**Характеристики катушки**

Номин. напряж. (U <sub>N</sub> )	В AC (50/60 Гц)	12 - 24 - 48 - 110 - 120 - 230	12 - 24 - 48 - 110 - 120 - 230	12 - 24 - 48 - 110 - 120 - 230
	В DC	12 - 24 - 48 - 125	12 - 24 - 48 - 125	12 - 24 - 48 - 125
Ном. мощн. AC/DC	ВА (50 Гц)/Вт	1.5/1	1.5/1	1.5/1
Рабочий диапазон	AC	(0.8...1.1)U <sub>N</sub>	(0.8...1.1)U <sub>N</sub>	(0.8...1.1)U <sub>N</sub>
	DC	(0.8...1.1)U <sub>N</sub>	(0.8...1.1)U <sub>N</sub>	(0.8...1.1)U <sub>N</sub>
Напряжение удержания	AC/DC	0.8 U <sub>N</sub> / 0.5 U <sub>N</sub>	0.8 U <sub>N</sub> / 0.5 U <sub>N</sub>	0.8 U <sub>N</sub> / 0.5 U <sub>N</sub>
	AC/DC	0.2 U <sub>N</sub> / 0.1 U <sub>N</sub>	0.2 U <sub>N</sub> / 0.1 U <sub>N</sub>	0.2 U <sub>N</sub> / 0.1 U <sub>N</sub>

**Технические параметры**

Механическая долговечность AC/DC	циклов	20 · 10 <sup>6</sup> / 50 · 10 <sup>6</sup>	20 · 10 <sup>6</sup> / 50 · 10 <sup>6</sup>	20 · 10 <sup>6</sup> / 50 · 10 <sup>6</sup>
Электр. долговечность при ном. нагрузке AC1	циклов	150 · 10 <sup>3</sup>	150 · 10 <sup>3</sup>	150 · 10 <sup>3</sup>
Время вкл/выкл	мс	11/3 (AC) - 11/15 (DC)	11/3 (AC) - 11/15 (DC)	11/3 (AC) - 11/15 (DC)
Изоляция между катушкой и контактами (1.2/50 мкс)	кВ	3.6	3.6	3.6
Электрическая прочность между открытыми контактами	В AC	1000	1000	1000
Внешний температурный диапазон	°C	-40...+70	-40...+70	-40...+70
Категория защиты		IP 20	IP 20	IP 20

**Сертификация** (в соответствии с типом)



**NEW 58.32 - x0xx**

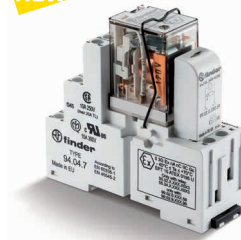

- 2 переключающих контакта 10 А
- Винтовой зажим
- соответствие АТЕХ

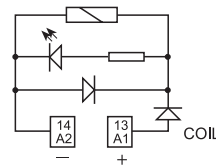
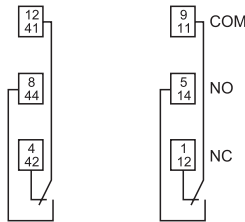

Пример: DC

**NEW 58.33 - x0xx**

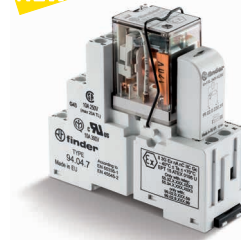

- 3 переключающих контакта 9 А
- Винтовой зажим
- соответствие АТЕХ

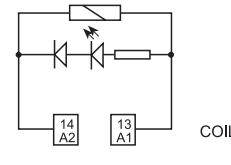
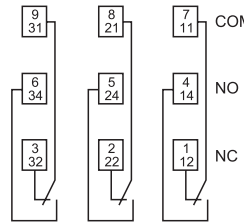

Пример: AC

**NEW 58.34 - x0xx**

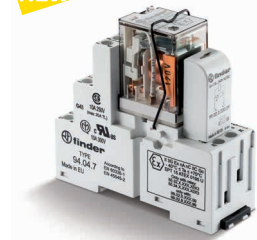

- 4 переключающих контакта 6 А
- Винтовой зажим
- соответствие АТЕХ

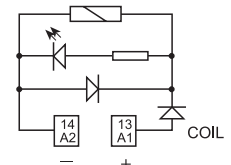
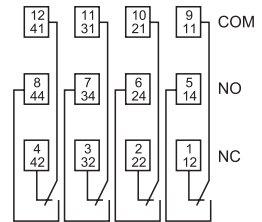

Пример: DC

## Информация по заказам

Пример: Интерфейсный модуль реле 58 серии с винтовыми клеммами, контакты 4CO, монтаж на рейку 35 мм (EN 60715), чувствительная катушка 24 В DC, опции: зеленый светодиод + диод.

**В**

5 8 . P 4 . 9 . 0 2 4 . 0 0 5 0

**Серия** — 58

**Тип** — P  
3 = Винтовой зажим  
Установка на 35-мм рейку (EN 60715)  
P = Пружинный зажим  
Установка на 35-мм рейку (EN 60715)

**Кол-во контактов** — 4  
2 = 2 полюса, 10 А  
3 = 3 полюса, 10 А  
4 = 4 полюса, 7 А

**Тип катушки** — 9  
8 = AC (50/60 Гц)  
9 = DC

**Напряжение катушки** —  
См. характеристики катушки

**A: Материал контактов**

0 = AgNi Стандарт  
5 = AgNi + Au

**B: Схема контактов**

0 = CO (nPDT)

**D: Варианты**

0 = Стандарт

**C: Опции**

5 = Стандарт для DC:  
зеленый светодиод + диод  
(полярность A1)  
6 = Стандарт для AC:  
зеленый светодиод + варистор

**Выбор характеристик и опций: возможны комбинации только в одном ряду.**

Предпочтительные варианты выделены жирным шрифтом.

Тип	Питание катушки	A	B	C	D
58.P3/P4/32/33/34	AC	0 - 5	0	<b>6</b>	0
58.P3/P4/32/33/34	DC	0 - 5	0	<b>5</b>	0

## Информация по заказу версии ATEX

Пример: Интерфейсный модуль реле 58 серии с винтовыми клеммами, контакты 4CO, монтаж на рейку 35 мм (EN 60715), катушка 120 В AC, опции: зеленый светодиод + мех.индикатор, версия ATEX

5 8 . 3 4 . 8 . 1 2 0 . 0 0 4 9

**Серия** — 58

**Тип** — 3  
3 = Винтовой зажим  
Установка на 35-мм рейку (EN 60715)

**Кол-во контактов** — 4  
2 = 2 полюса, 10 А  
3 = 3 полюса, 9 А  
4 = 4 полюса, 6 А

**Тип катушки** — 8  
8 = AC (50/60 Гц)  
9 = DC

**Напряжение катушки** —  
См. характеристики катушки

**A: Материал контактов**

0 = AgNi Стандарт  
2 = AgCdO  
5 = AgNi + Au

**B: Схема контактов**

0 = CO (nPDT)

**D: Варианты**

8 = соответствие ATEX (Ex nA nC), без мех.индикатора  
9 = соответствие ATEX (Ex nA nC), с мех.индикатором (только для 2 CO и 4 CO)

**C: Опции**

4 = Светодиодные модули 99 серии (AC/DC)  
5 = Модули 99 серии Светодиод + Диод (DC)

## Технические параметры

Изоляция					
Технические параметры	Номинальное напряжение изоляции	V	400 (2-3 полюса)	250 (4 полюса)	
	Номинальное напряжение пробоя	kV	3.6 (2-3 полюса)	2.5 (4 полюса)	
	Уровень загрязнения		2	2	
	Категория перегрузки		III	II	
Изоляция между катушкой и контактами (1.2/50 мкс)	kV		3.6		
Электрическая прочность между открытыми контактами	V AC		1000		
Электрическая прочность между соседними контактами	V AC		2000 (58.32, 58.33, 58.P3)	1550 (58.34, 58.P4)	
Устойчивость к перепадам					
Разрыв (5...50)нс, 5 кГц, на А 1 -А2 соответствии с EN 61000-4-4			уровень 4 (4 кВ)		
Импульс (1.2/50 мкс) на А 1 -А2 (при дифференциальном включении) соответствии с EN 61000-4-5			уровень 4 (4 кВ)		
Прочее					
Время дребезга: НО/НЗ	мс		1/3		
Виброустойчивость (10...55)Гц: НО/НЗ	g		6/6		
Потери мощности	без нагрузки	Вт	1		
	при номинальном токе	Вт	3 (58.32, 58.34, 58.P4)	4 (58.P3, 58.33)	
			<b>58.32/33/34 (Винтовой зажим)</b>	<b>58.P3/P4 (Пружинный зажим)</b>	
Длина зачистки провода	мм		8		
Момент завинчивания	Нм		0.5		
Мин. размер провода		одножильный провод	многожильный провод	одножильный провод	многожильный провод
	мм <sup>2</sup>	0.5	0.5	0.5	0.5
	AWG	21	21	21	21
Макс. размер провода		одножильный провод	многожильный провод	одножильный провод	многожильный провод
	мм <sup>2</sup>	1 x 6 / 2 x 2.5	1 x 4 / 2 x 2.5	2 x 1.5 / 1 x 2.5	2 x 1.5 / 1 x 2.5
	AWG	1 x 10 / 2 x 14	1 x 12 / 2 x 14	2 x 16 / 1 x 14	2 x 16 / 1 x 14

## Технические параметры версии ATEX

Макс. ток при 70 °C		Одиночная установка	Установка > 1 модуля рядом
Тип 58.32	A	10	7
Тип 58.33	A	9	6
Тип 58.34	A	6	5
Клеммы			
Длина зачистки провода	мм	8	
Момент завинчивания	Нм	0.5	
Макс. размер провода		одножильный провод	многожильный провод
	мм <sup>2</sup>	1 x 2.5	2 x 1.5
	AWG	1 x 12	2 x 16

## Особенности версий, соответствующих ATEX, II 3G Ex nC IIC Gc

МАРКИРОВКА	
	Маркировка взрывозащищенного оборудования
II	Компоненты для установки на поверхности (в отличие от шахт)
3	Категория 3: нормальный уровень защиты
GAS	<b>G</b> Взрывоопасная атмосфера из-за наличия горючих паров газа или аэрозолей
	<b>Ex nA</b> Искробезопасное оборудование
	<b>Ex nC</b> Герметичные устройства (Тип защиты Категория 3G)
	<b>IIC</b> Группа газа
	<b>Gc</b> Уровень Защиты оборудования
-40 °C ≤ Ta ≤ +70 °C Температура окружающей среды	
<b>EPT 15 ATEX 0195 U</b> EPT: лаборатория, которая выдает сертификат типа CE 15: год выдачи сертификата 0195: номер сертификата типа CE U: Компонент ATEX	

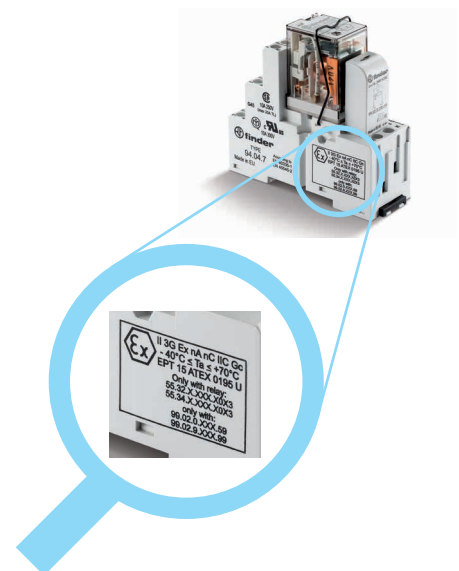

## Характеристика контактов

**F 58 - Электрическая долговечность (AC) при ном. нагрузке**  
Реле с 2 и 3 перекидными контактами



**F 58 - Электрическая долговечность (AC) при ном. нагрузке**  
Реле с 4 перекидными контактами

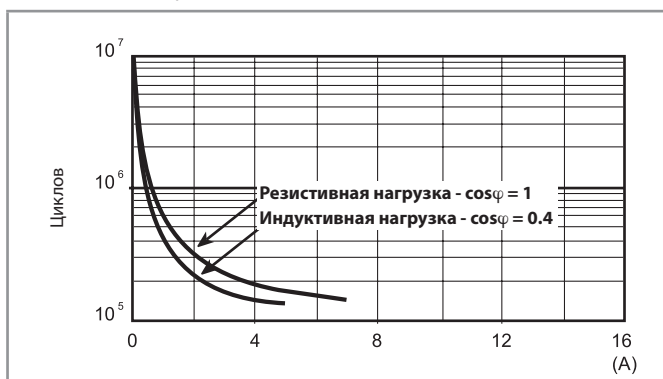

**H 58 - Макс. отключающая способность DC1**



- При переключении активной нагрузки (DC1) и величине тока и напряжения ниже приведенных выше кривых долговечность составляет  $100 \cdot 10^3$  циклов.
  - При коммутации нагрузки DC13, подключение диода параллельно с нагрузкой обеспечивает такую же долговечность, как при нагрузке DC1.
- Примечание: Под нагрузкой возможно увеличение времени срабатывания.

## Характеристики катушки

**Параметры катушки DC**

Номин. напряж. $U_N$	Код катушки	Рабочий диапазон		Сопrotивл. R	Ном. ток I при $U_N$
		$U_{min}$	$U_{max}$		
В		В	В	$\Omega$	мА
12	9.012	9.6	13.2	140	86
24	9.024	19.2	26.4	600	40
48	9.048	38.4	52.8	2400	20
125	9.125	100	138	17300	7.2

**Параметры катушки AC**

Номин. напряж. $U_N$	Код катушки	Рабочий диапазон		Сопrotивл. R	Ном. ток I при $U_N$ (50 Гц)
		$U_{min}$	$U_{max}$		
В		В	В	$\Omega$	мА
12	8.012	9.6	13.2	50	97
24	8.024	19.2	26.4	190	53
48	8.048	38.4	52.8	770	25
110	8.110	88	121	4000	12.5
120	8.120	96	132	4700	12
230	8.230	184	253	17000	6

**R 58 - Отношение рабочего диапазона для DC к температуре окр. среды**

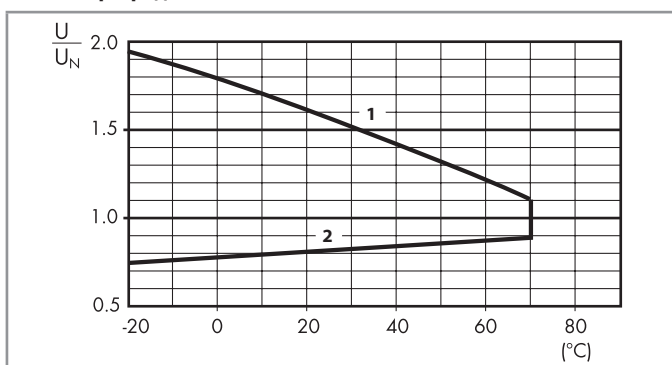

- 1 - Макс. допустимое напряжение на катушке.
- 2 - Мин. напряжение удержания катушки при температуре окружающей среды.

**R 58 - Отношение рабочего диапазона для AC к температуре окр. среды**

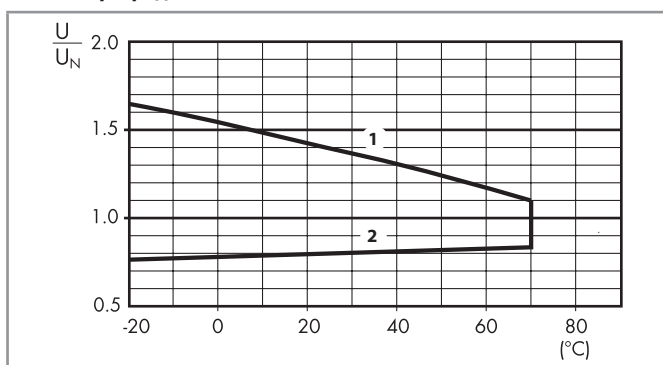

- 1 - Макс. допустимое напряжение на катушке.
- 2 - Мин. напряжение удержания катушки при температуре окружающей среды.

**Комбинации**

☑ Согласно спецификации: Определенные комбинации реле/розеток

Обозначение	Тип розетки	Тип реле	Модуль	Крепежный зажим
58.P3	94.P3	55.33	99.02	094.91.3
58.P4	94.P4	55.34	99.02	094.91.3
58.32	94.02	55.32	99.02	094.91.3
58.33	94.03	55.33	99.02	094.91.3
58.34	94.04	55.34	99.02	094.91.3

**Габаритный чертеж**

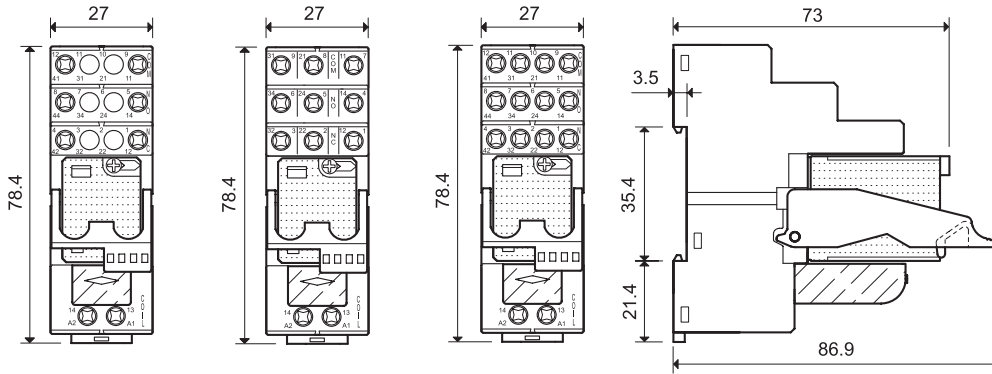

58.32  
Винтовой клеммы



58.33  
Винтовой клеммы



58.34  
Винтовой клеммы

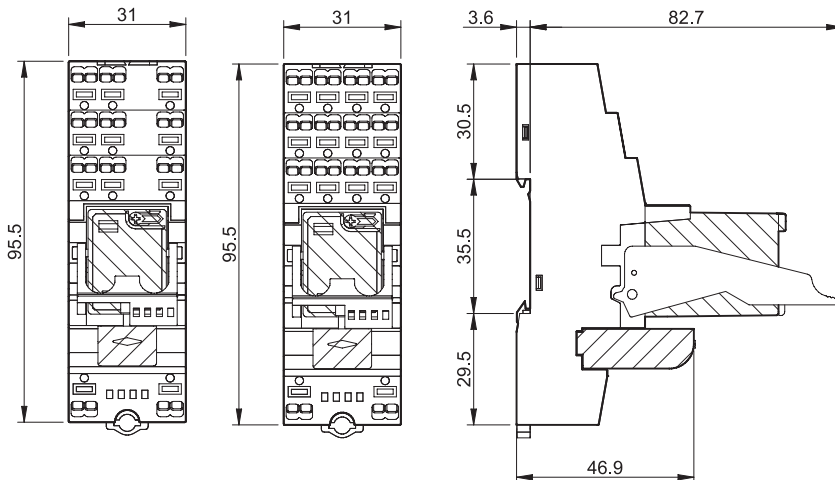

58.P3  
Клеммы Push-in



58.P4  
Клеммы Push-in





## Аксессуары



094.52.1

<b>2-полюсная перемычка</b> для тип 58.P3 и 58.P4	094.52.1
Номинальные значения	10 А - 250 В

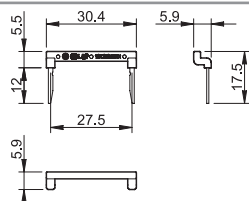

097.52

<b>2-полюсная перемычка</b> для тип 58.P3 и 58.P4	097.52
Номинальные значения	10 А - 250 В

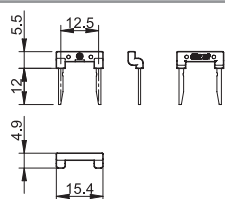

097.00

<b>Держатель маркировки</b> для тип 58.P3, 58.P4, 58.32, 58.33 и 58.34	097.00
--	--------

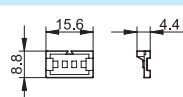

094.06



<b>6-полюсный шинный соединитель</b> для тип 58.32, 58.33, 58.34	094.06 (синий)	094.06.0 (черный)
Номинальные значения	10 А - 250 В	

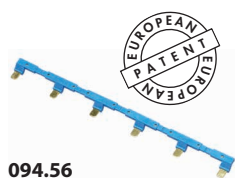
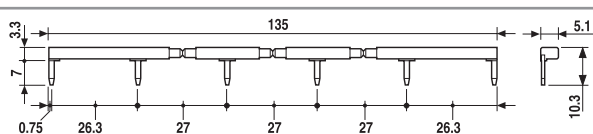

094.56



<b>6-полюсный шинный соединитель</b> для тип 58.P3 и 58.P4	094.56 (синий)
Номинальные значения	10 А - 250 В

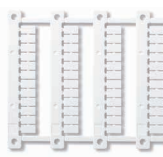
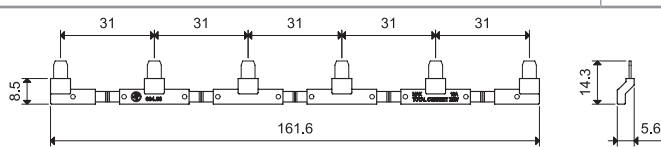

060.48



<b>Блок маркировок (для термопринтеров CEMBRE), пластик, 48 шт, 6 x 12 мм</b>	060.48
---	--------

## Коды на упаковке

Кодировка зажимов и упаковки розеток.

Пример:



**A** Стандартная упаковка  
**B** Блистерная упаковка

**SP** Пластиковый удерживающий зажим  
**SM** Металлический удерживающий зажим (58.32/33/34 - xxxx только)